



Sistema de Control de Acceso

Manual de Usuario

VelotiCASA



Veloti
SPEED

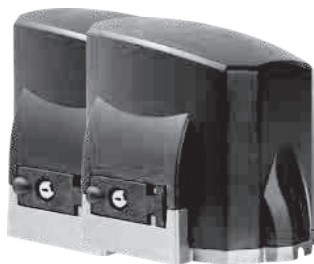

Veloti 500

Veloti 700



Veloti 1200



Felicitaciones!

Usted acaba de adquirir una unidad de automatizador corredera Veloti®. Este manual le ayudará al técnico autorizado a realizar una instalación adecuada, además de una mantención preventiva o reparar el equipo. Este manual contiene las características y detalles de instalación del motor corredera Veloti Speed pero es necesario tener conocimientos básicos en electrónica o electricidad para la correcta instalación o mantención del equipo.

En caso de duda o alguna anomalía, póngase en contacto con un técnico autorizado y muéstrele este manual.

Índice

1. Características técnicas detalladas del motor corredera Veloti Speed 500/700 y 1200.
2. Condiciones de instalación.
3. Instalación.
4. Programando la Central Electrónica*
5. Problemas y Soluciones.
6. Garantía.



Observación: Los controles remotos tienen (por efecto de normativa de seguridad) que ser grabados al momento de la instalación del motor.

1. Características Técnicas Motor Corredera Veloti Speed 500/700 y 1200.

- Destrabe con llave ✓
- Monoblock de aluminio. ✓
- Electrónica de fácil programación. ✓
- Protección en el engranaje de salida. ✓
- Relé térmico. ✓
- Sistema Rolling Code que impide la clonación del control remoto. ✓
- Central con receptor incorporado de 433.92 Mhz. con conexión a los accesorios (Fotocelda, botonera, y relé auxiliar). ✓



Fig. 1

* En el motor **Veloti Casa**, la base del monoblock es de un polímero rígido.

El KIT se compone de los siguientes elementos: Motor, central, *2 controles remotos, 2 llaves, 2 ímanes, 4 tornillos de anclaje con tarugos y manual de instalación.



Observación: Los controles remotos deben ser grabados al momento de la instalación del motor (por efecto de normativa de seguridad).

Características Técnicas

MOTOR	VELOTI CASA	SPEED 500/700	SPEED 1200
PORTÓN	Hasta 500 Kilos	500/700 Kilos	Hasta 1200 Kilos
TENSIÓN	220 VAC / 50Hz	220 VAC / 50Hz	220 VAC / 50Hz
FASE	Monofásico	Monofásico	Monofásico
CONDENSADOR DE PARTIDA	18 Uf	18 Uf / 15 Uf	18 Uf
CORRIENTE DE PARTIDA	4 A	4 A	4 A
CORRIENTE NOMINAL	2 A	2 A	2 A
VELOCIDAD (m/mim)	17	20	17
CORONA INTERNA	Nylon	Nylon	Nylon
MANIOBRAS	40 ciclos/hora	40 ciclos/hora	40 ciclos/hora

Nota: Para portones de hasta 500 Kg las prestaciones son: Residencial o Comercial con hasta 40 ciclos

2. Condiciones de Instalación

Antes de instalar el motor de corredera Veloti es muy importante verificar las condiciones de funcionamiento del portón. Para eso, siga atentamente las siguientes instrucciones:

1. Mueva la hoja del portón y observe si la misma corre libremente. El desplazamiento debe ser suave, esto quiere decir, que el portón está listo para ser automatizado (Fig. 2).
2. Asegúrese también que las ruedas estén libres y el riel no esté sucio, torcido o curvo. En caso de que esas condiciones no estén dadas, entonces el portón deberá pasar por una revisión y mejorar su condición de funcionamiento, para así, ser automatizado.
3. El portón deberá tener una estructura resistente y estar totalmente apoyado en el piso sobre ruedas; también en la parte superior a través de guías, en el caso de ser necesario.
4. Las ruedas deberán tener el diámetro según las dimensiones del portón, con perfectas condiciones de funcionamiento y armadas de forma en que el portón tenga estabilidad en todo su desplazamiento.
5. Debe tener cuidado con la ubicación del equipo ante eventuales inundaciones (Fig 3). Y después de instalado, debe tener precaución con el uso de equipo de aseo (agua de alta presión).



Fig. 2

3. Proceso de Instalación

a) Preparación de las tuberías y cables de conexión: Utilice cable blindado de 1.5 mm para alimentación de 220v; para la botonera y Fococelda utilice cable telefónico unifilar blindado.

b) Definir la forma de anclaje: Directamente a estructura de hormigón con los pernos y tarugos incluidos (Fig. 3). El motor debe quedar bien anclado y se debe tener precaución con la ubicación ante eventuales inundaciones. Después de instalado debe tener cuidado con el uso de equipos de aseo de alta presión.

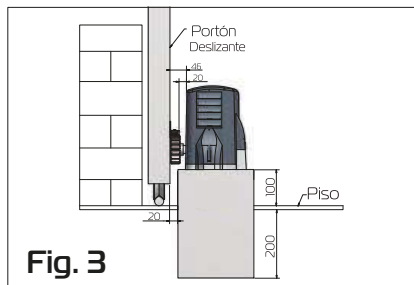

Fig. 3

Nota: La base no es un metal soldable al arco, por ser de aluminio, su anclaje es siempre Apernado.

c) Destrabando el motor para deslizarlo en forma manual: Cuando requiera liberar el portón del mecanismo del motor realice los siguientes pasos Fig. 4:

1. Retire el tapón de protección;
2. Ponga la llave en el cilindro y gírela en el sentido horario;
3. Jale la palanca para el lado de fuera hasta el tope.



Retire el tapón.

Fig. 4.1



Ponga la llave en el cilindro y gírela en el sentido horario.

Fig. 4.2



Gire la palanca para el lado de fuera.

Fig. 4.3

d) Instalación y alineación de la cremallera: En el momento de instalar la cremallera se debe verificar la alineación de la misma, de forma que la holgura entre los dientes de la cremallera y el piñón no sea menor, ni mayor a los 2 mm.

Si es menor a los 2 mm se cargará el peso del portón en la cremallera generando ruido excesivo y desgaste prematuro de la cremallera Fig. 5.2. En caso de ser mayor a 2 mm, podrían saltar los dientes entre la cremallera y el piñón ocasionando posiblemente la rotura de los mismos.

La fijación de la barra de la cremallera al portón debe ser hecha cada 30 cm, con pernos o soldadura.



Fig. 5.1

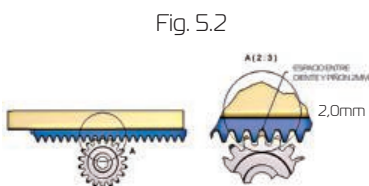

Fig. 5.2

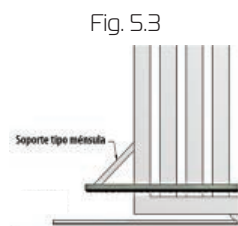

Fig. 5.3

e) Fijación de los imanes de final de carrera: Es momento de colocar los imanes de control de final de carrera, para ello debemos primeramente energizar el motor para observar el comportamiento de los LEDs indicadores en el conector del sensor de final de carrera.

1. Deslice manualmente el portón hasta la posición de cierre y luego coloque el imán sobre la cremallera acercándolo al sensor de control de carrera hasta que el LED de cierre (color rojo) encienda. Si el LED que enciende es el de color verde, invierta la posición del conector de los sensores de carrera CNS (Fig.7). Fije temporalmente el magneto de cierre en esta posición (para posibles ajustes posteriores).

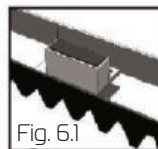

Fig. 6.1

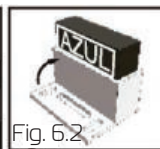

Fig. 6.2

2. Ahora deslice manualmente el portón hasta el punto deseado de apertura, coloque el imán sobre la cremallera y deslice hacia el sensor de control de carrera hasta que el LED de apertura (color verde) encienda. Fije temporalmente este magneto (Fig.6).

3. Manualmente realice un ciclo de apertura y cierre del portón para verificar, con el encendido de los LEDs, el correcto funcionamiento de los sensores de carrera y que la posición de los imanes es adecuada para que en el cierre y la apertura no se produzcan choques en los extremos.

4. Ahora que se ha verificado manualmente el correcto funcionamiento de los sensores de final de carrera, puede fijar definitivamente los imanes de final de carrera y proceder a la programación de la central.

4. Programación de la Central Electrónica

4.1. Grabado del Recorrido del Portón

La central electrónica de los nuevos Veloti Speed esta programada para reconocer el recorrido de su portón y ajustar la velocidad de carrera para un funcionamiento rápido y con cierre suave. Para asegurar su correcto funcionamiento se debe primeramente realizar el procedimiento de grabación del recorrido del portón, siguiendo los pasos a continuación:

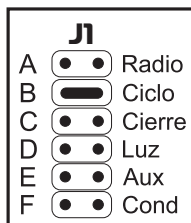

a. Asegúrese de haber realizado previamente la correcta fijación y comprobación de los imanes de fin de carrera (e.4);

b. Libere el motor con la palanca de destrabe y manualmente posicione el portón aproximadamente en la mitad del recorrido;

c. Coloque el jumper **J1** en posición **B (Ciclo)** en la central (Fig. 7) y luego mantenga pulsado el botón de programación **CHI** por 5 segundos hasta que el **LD1** comience a parpadear, entonces suelte el botón **CHI**. Una vez liberado el botón el motor comenzará a funcionar automáticamente hasta la posición fijada con el imán de apertura, una vez identificado el imán,

inmediatamente el motor iniciará el recorrido de cierre hasta detectar el imán en la posición de cierre grabando automáticamente el ciclo de apertura y cierre del portón.

d. Es importante que el primer movimiento del motor sea de apertura, alcanzando el final de la carrera y encendiendo el LED de apertura. Si no es así, invierta el sentido de giro del motor (invirtiendo los cables del motor blanco y negro), así como también, el conector del sensor de fin de carrera **CNS** (Fig. 7).

4.2. Grabado del Control Remoto

Los controles remotos tienen que ser grabados al momento de la instalación del motor (Por efecto de la normativa de seguridad). Realice los siguientes pasos:

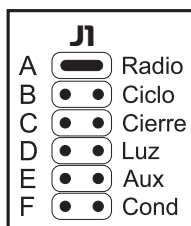

a. Ponga el jumper **J1** en posición **A (Radio)**;

b. Pulse el botón de programación **CHI** por 1 segundo y suelte. El **LD1** se encenderá;

c. Pulse el botón deseado del control remoto para ser grabado;

d. El LED1 de la central parpadeará esperando su confirmación.

e. Para confirmar, vuelva a presionar el mismo botón del control remoto para finalizar la grabación.

f. Si desea grabar los botones restantes repita los pasos del **b.** al **e.**

4.3. Limpieza de Memoria

Para borrar la programación que se haya realizado de controles remotos, seguir los pasos:

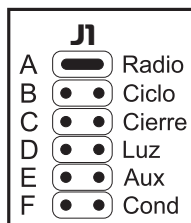

a. Ponga el jumper **J1** en posición **A (Radio)**;

b. Presionar durante 5 segundos el botón **CHI** hasta que el **LD1** comience a parpadear;

c. Libere el botón confirmando el borrado de todos los controles previamente grabados.

4.4. Cierre Automático

Si se habilita esta función, una vez realizada la apertura y alcanzando el final de carrera, el portón se cerrará automáticamente después de transcurrido el tiempo programado en este procedimiento.

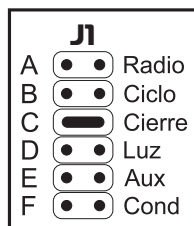

- Ponga el jumper **J1** en posición **C (Cierre)**;
- Presione el botón de programación **CHI**, el número de veces correspondiente al tiempo deseado, cada vez que apriete el botón es igual a 1 segundo. (Máximo 255 segundos).

Para deshabilitar la función de cierre automático:

- Ponga el jumper **J1** en posición **C (Cierre)**;
- Presione el botón de programación **CHI**, por 5 segundos hasta que el **LD1** comience a parpadear.
- Libere el **CHI** para confirmar el borrado.

4.5. Función Condominio

Esta función permite que el portón en el ciclo de apertura no acepte ningún tipo de comando, hasta que termine su ciclo completo alcanzando el final de la carrera. Además, en el ciclo de cierre, al presionar el botón del control, pausará y, al mismo tiempo, volverá al ciclo de apertura hasta alcanzar el final de carrera nuevamente:

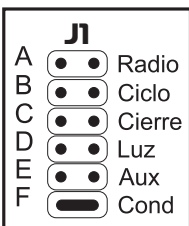

- Ponga el jumper **J1** en posición **F (Cond)**;
- Presione una vez el botón de programación **CHI** para habilitar esta función. El **LD1** parpadeará una vez confirmando la programación;

Para deshabilitar la función Condominio:

- Ponga el jumper **J1** en posición **F (Cond)**;
- Presione 2 veces el botón de programación **CHI**. El **LD1** parpadeará una vez confirmando la deshabilitación de la función;
- En caso de haber un error el **LD1** parpadeará rápidamente por 3 segundos. Repita la operación.

4.6 Configuración y Regulación de Parada Suave (P1 -Fig. 7)

La Función de Parada Suave permite disminuir la velocidad y fuerza del motor durante el proceso de cierre y apertura del portón.

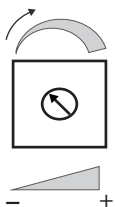

- Al girar el potenciómetro de Parada Suave **P1** en sentido antihorario y llevarlo al mínimo, el motor mantendrá una velocidad constante, dejando inactiva la función de Parada Suave.
- Mientras que, al girar en sentido horario, se aumenta el efecto de reducción de velocidad y fuerza en una distancia limitada al inicio y final del recorrido, logrando así una Parada Suave de la hoja del portón.

RECOMENDACIÓN 1: Veloti recomienda que este parámetro **NO SUPERE EL 30%** de regulación, para garantizar el funcionamiento óptimo del motor.

RECOMENDACIÓN 2: Cuanto mayor sea la configuración de la función Parada Suave, mayor será el recorrido de frenado de la hoja. Por seguridad, sugerimos mantener la regulación de fábrica (10%).

RECOMENDACIÓN 3: Veloti sugiere que esta configuración sea realizada por uno de nuestros instaladores autorizados.

4.7 Configuración y Regulación de Anti Aplastamiento (P2 - Fig. 7)

Esta configuración permite ajustar la fuerza del motor para superar obstáculos a lo largo del recorrido de la hoja del portón.

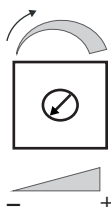

- Al girar el potenciómetro de Anti aplastamiento **P2** en sentido antihorario hasta su posición mínima, el motor se detendrá ante un obstáculo medianamente liviano encontrado durante el recorrido.
- Al girar el potenciómetro de Anti aplastamiento en sentido horario hasta su posición máxima, el motor trabajará con su fuerza nominal, reduciendo su sensibilidad ante obstáculos de cualquier tipo.

RECOMENDACIÓN 1: Veloti recomienda que este parámetro se mantenga con la regulación de fábrica (50%), para garantizar el correcto funcionamiento de este modo de seguridad.

Conexión de Accesorios

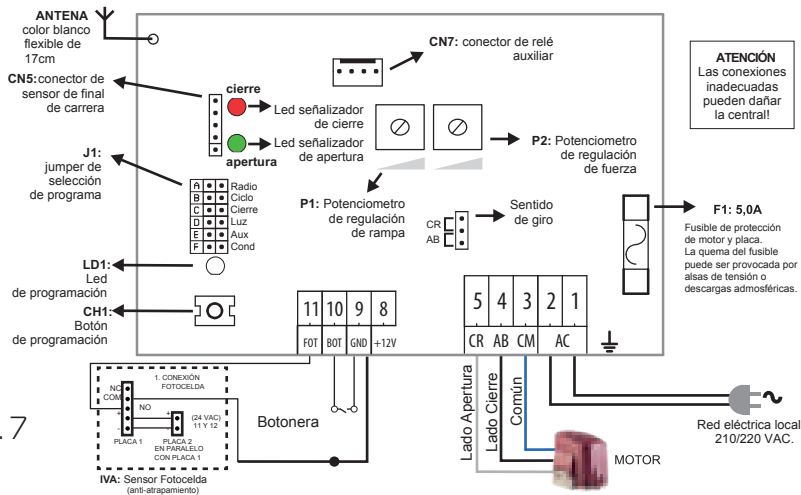

5. Problemas y Soluciones

5.a El motor no hace nada

- * Verificar si la central está conectada a 220 VAC.

5.b El motor gira sólo hacia un sentido

- * Verificar que los cables de sentido de giro (blanco y negro) estén bien conectados en la central;
- * Fijar bien los cables en los bornes de la central.

5.c Los imanes de carrera no cortan

- Verificar que los imanes estén bien instalados y en la correcta posición;
- * Verificar que los imanes de carrera estén bien conectados en la posición del conector CNS de la central electrónica;
- * Verificar si los imanes de carrera están conectados de forma correcta según el sentido de giro del motor. O sea, si el portón está abierto, sea el imán de carrera de apertura que lo detenga y el LED verde abierto esté encendido, y si el portón está cerrando, sea el imán de carrera de cierre que lo detenga y el LED de cerrado rojo está encendido.

6. Términos de la Garantía

ADVERTENCIA

Este producto requiere de instalación, por lo cual puede perder la garantía en caso de no ser instalado por un servicio autorizado. Revise nuestros instaladores autorizados, en este manual o en www.veloti.com

La vigencia de la garantía del producto es de 2 años* a partir de la fecha de la compra de éste, siempre que haya sido instalado por un servicio autorizado de instalación.

La vigencia de la garantía de la instalación del producto es de 3 meses (tres meses), si y solo si la instalación fue realizada con los instaladores autorizados. El costo de instalación base de nuestros instaladores autorizados, tiene un valor desde UF 2,15.

El valor de instalación de accesorios (baliza, fotocelda, luz de cortesía) se entregará previa visita de cotización en terreno. Esta visita para efectos de cotización tiene un valor de UF 0,25. Según radio urbano de cada ciudad. En caso de realizarse el trabajo, este costo se rebajará del valor de dicho trabajo.

Infórmese en nuestro Teléfono de Asistencia (+562) 3275 6025. Para más información y manuales técnicos visite www.veloti.cl. La garantía cubre reparación y/o partes y piezas afectadas, con defectos de fabricación; o contempla cambio total o parcial de piezas no afectadas.

La garantía se hace efectiva en nuestra empresa (Véase datas en la contratapa)
El traslado del equipo corre por cargo del cliente.

En caso que el cliente solicite un técnico en terreno (Domicilio) para mantención o traslado a servicio técnico, el costo deberá ser asumido por el cliente, en el caso que este no haya sido instalado por un técnico autorizado.

La presentación de boleta o factura que acredite la compra del producto es indispensable para cursar la garantía.

El producto, previa a cursar la garantía, se someterá a un chequeo donde se ratificará que el desperfecto no responde a mal uso de éste, ni evidencia golpes y/o derrame de productos sobre él.

Luego que el Servicio Técnico certifica que el desperfecto no responde a manipulación indebida, y constatado que no existen golpes o elementos externos, el producto hará uso de su garantía, con plazo máximo de 30 días para entrega del producto.

Si se constata que existió mala manipulación de terceros, los gastos de reparación correrán por parte del cliente. Este costo será cobrado en las dependencias de la empresa o Servicio Técnico Autorizado.

El plazo máximo de entrega del informe técnico es de 60 días a partir del ingreso del producto a Servicio Técnico, no obstante Veloti® practica plazos de 72 hrs. para emisión de informe técnico una vez ingresado el producto.

*** Excepto pilas de control remoto.**

**** Instalación base considera: 3 mts. de tendido eléctrico (externo); 3 mts. de cremalleras, anclaje motor y programación del motor.**

Para aquellos clientes que instalaron el producto con personal no autorizado por el fabricante, podrán solicitar visita de evaluación técnica a domicilio *(este valor considera dentro del radio urbano de cada ciudad), por parte de personal autorizado con un costo de 1 UF. Para esto comuníquese al teléfono: (+562) 3275 6025

Causales de Invalidación de Garantía

Daños o accidentes posteriores a la entrega del producto, causado por terceros;

Partes o piezas que no se encuentren en su estado original (rayas, abollones, marcas en la pintura y mal tratos visibles). Partes o piezas deterioradas por intervención, óxido, elementos corrosivos y/o conductores, agua, solventes, diluyentes u otro elemento que cause daño al producto.

Manipulación indebida, modificaciones o cualquier cambio en su estructura.

Si la instalación del producto fue realizada por terceros, diferentes a nuestros instaladores autorizados, la garantía podría perder su validez.

IMPORTANTE: El cliente tiene la obligación de conservar todos los elementos que se entreguen (controles, ímanes, cajas, llaves, etc.). Estos serán exigidos en caso que deban efectuarse cambios o notas de Crédito por el producto.

Las partes o piezas serán recepcionadas y chequeadas por el Servicio Técnico. Luego de comprobada la falla efectiva del producto, se procederá a la reparación del artículo.

Para los casos en que se requieran pruebas y estudios de taller o mecánicos, habiéndose comprobado que la falla corresponde a un defecto cuyo origen está cubierto por la garantía, esta será sin costo para el cliente.

*** El plazo máximo legal son 60 días.**



Si su equipo presenta cualquier problema cubierto por la garantía, la Forma más rápida y económica de solución es a través de los instaladores autorizados. Infórmese en nuestro teléfono de asistencia (+562) 2695 5875.

Las instalaciones realizadas con Instaladores Autorizados, durante los primeros 3 meses de la garantía de instalación, no tendrá que pagar por concepto de visitas a terreno (cuando el problema esté cubierto por la garantía).

El Servicio de Instalación Autorizado es un servicio prestado por empresas externas que cuentan con total conocimiento y respaldo técnico necesario para una perfecta instalación.



- Gane tiempo, tranquilidad y seguridad instalando con Servicios Autorizados.
- Evite gastos innecesarios, no asuma riesgos por problemas ocasionados por mala instalación o mala manipulación de su equipo. Esto puede ocasionar la pérdida total de la garantía.

Para una instalación con un Técnico Autorizado



(+562) 3275 6000 (Atención al Cliente)
(+562) 3275 6020 (Servicio Técnico)
(+562) 3275 6025 (Servicio Técnico)

Horario de Atención:
Lunes a Viernes 09:00hrs. a 18:00hrs.

www.veloti.cl

Todos los manuales e información puede obtenerlos de este sitio web.



The logo features a stylized, dark grey 'V' shape on the left, composed of two overlapping, slightly curved lines. To the right of this symbol is the word 'eloti' in a bold, dark grey, sans-serif font. A small registered trademark symbol (®) is positioned at the top right of the 'i' in 'eloti'.

Veloti[®]