

Manual de Usuario



m c garcia



Veloti II
600-800



¡Felicitaciones!

Usted acaba de adquirir una unidad de automatizador corredera Mc Garcia. Este manual le ayudara al técnico autorizado a realizar una instalación adecuada, además de una mantención preventiva o reparar el equipo.

Este manual contiene las características técnicas y detalles de instalación del motor corredera Mc Garcia. Pero es necesario tener conocimientos básicos en electrónica o electricidad para la correcta instalación o mantención del equipo.

En caso de duda o alguna anomalía llame a un técnico autorizado y muéstrele este manual.

Sumario

- 1** Características técnicas detalladas del Motor corredera veloti 600 /800.
- 2** Condiciones de instalación.
- 3** Instalación.
- 4** Programando la Central electrónica.*
- 5** Problemas y Soluciones.
- 6** Garantía.

***OBSERVACIÓN: LOS CONTROLES REMOTOS POR EFECTO DE NORMATIVA DE SEGURIDAD, TIENEN QUE SER GRABADOS AL MOMENTO DE LA INSTALACIÓN DEL MOTOR.**

Características Técnicas Motor Corredera Mc García



- Destrahe con llave.
- Monoblock de aluminio.
- Electrónica de fácil programación.
- Protección en el engranaje de salida.
- Relé térmico.
- Sistema Rolling code que impide la clonación del control remoto.
- Central con receptor incorporado 433.92 MHz con conexión a los accesorios sin módulos externos (fotocelda, luz de cortesía, baliza o chapa).
- Control de fuerza electrónico.
(Sistema de antiplastamiento)

El kit se compone de los siguientes elementos: Motor, central, 2 transmisores,* 2 Llaves, 2 imanes, 4 pernos de fijación con tarugos y manual de instalación.

***OBSERVACIÓN: LOS CONTROLES REMOTOS POR EFECTO DE NORMATIVA DE SEGURIDAD, TIENEN QUE SER GRABADOS AL MOMENTO DE LA INSTALACIÓN DEL MOTOR.**

Tabla Características Técnicas Motor Corredera

Tensión	220 VAC / 50 hz	220 VAC / 50 hz
Fase	Monofásico	Monofásico
Condensador de partida	12 Uf	12 Uf
Corriente de partida	4A	4A
Corriente Nominal	2A	2A
Velocidad m/min	13.5 m/min	13.5 m/min
Motor	600 Kilos	800 kilos
Corona Interna	Nylon	Nylon
Maniobras	40 ciclos/hora	40 ciclos/hora

Nota. Portón de 600 Kgs las prestaciones son:
 Residencial o comercial.
 Hasta 40 ciclos hora no consecutivas.
 Portón hasta 5 mts de largo.

Paso I.- Condiciones de Instalación

Antes de instalar el automatizador corredizo Veloti Aluminium, es muy importante verificar las condiciones de funcionamiento del portón. Para eso, siga atentamente las siguientes instrucciones:

1. Mueva la hoja del portón y observe si la misma corre libremente. El desplazamiento debe ser suave, esto quiere decir que el portón está listo para ser automatizado.
2. Asegúrese también que las ruedas estén libres y el riel no esté sucio, torcido o curvo. En el caso de que esas condiciones no estén dadas, entonces el portón deberá pasar por una revisión y mejorar su condición de funcionamiento para así, ser automatizado. El portón deberá tener una estructura resistente y estar totalmente apoyado en el piso sobre ruedas; también en la parte superior a través de guías, en el caso de ser necesario.

Las ruedas deberán tener el diámetro según las dimensiones del portón, con perfectas condiciones de funcionamiento y armadas de forma en que el portón tenga estabilidad en todo su desplazamiento.

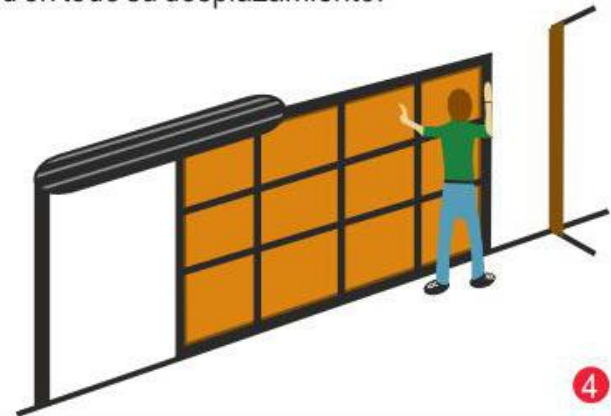

Paso 2.- Instalación

- a) Para definir las condiciones de instalación.
 - Preparación de la tubería.
 - Cable cordón blindado de 1.5 mm.
 - Cable de la botonera, telefónico blindado.
- b) Definir la forma de fijación.
Deber ser correctamente anclado al piso de hormigón, pollo o base metálica con los pernos de fijación y sus respectivos tarugos.
- c) Una vez definida la forma de fijación.
OBS: El motor debe estar bien anclado.
Debe tener cuidado con la ubicación del equipo ante eventuales inundaciones y después de instalado precaución en el uso de equipos de aseo (de agua de alta presión).

Todas las medidas que necesite para la fijación del motor, puede sacarlas de la base del motor.
- d) Destrabando su motor:



Figura 1



Figura 2



Figura 6

- e) Una vez fijado el motor es momento de fijar la cremallera.
Verificar la alineación de la barra de cremallera de forma que tenga una cobertura sobre el piñón y dejar una holgadura de 2mm entre los dientes del piñón y los dientes de la cremallera.
No menos de 2 mm., ya que cargaría el peso del portón en el piñón del motor. (Fig2)
No más de 2 mm., ya que esto haría saltar los dientes en la cremallera y ocasionaría la ruptura de esta. (Fig. 2)
La fijación de la barra de cremallera junto al portón, debe ser hecha cada 30 cm., con soldadura o pernos.

- f) Una vez hecha la alineación y fijación de la cremallera es momento de poner los finales de carrera.
- Abrir el portón hasta el punto deseado de apertura, fijando el imán.
 - OBS: recuerde que la posición del imán es el que define el punto de apertura y cierre.
 - Haga lo mismo cerrando el portón y fijando el imán (Fig.3)



Figura 3

IMPORTANTE el punto de fijación del imán, tanto en la apertura como en el cierre deben evitar que el portón golpee contra la estructura, para eso debe ajustar los finales de carrera en forma adecuada. (Fig. 4 y 5)

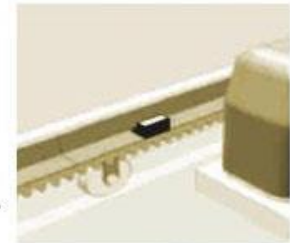

Figura 4

OBS: si el motor no se desconecta al llegar al imán, haga la inversión del terminal de carrera (CN3) Fig. 7. Haga los ajustes necesarios de distancia desplazando el imán si es necesario para que el portón no golpee la estructura.

g) Puesta en marcha

Ya todo fijado es momento de revisar:

- Conexión a la central electrónica. Paso 3
- Con el portón en forma manual (destrabado) (Fig. 6) apriete el botón del transmisor haciendo funcionar el motor.
- Con la mano desplace el portón de un extremo a otro verificando el funcionamiento de los finales de carrera. Con esto debería detenerse cuando lo abra por completo y se encenderá el Led verde (abierto) en la central y viceversa en el ciclo de cierre. Encendiéndose el Led rojo (cerrado).



Figura 5

h) Hechos estos ajustes, ponga el portón en forma automática desde destrabe con llave.

(Importante: en el momento de pasar el portón a automático, mover la hoja hasta enganchar mecanismo, sólo después accionar el motor. Si se acciona el motor antes del paso mencionado se corre el riesgo de dañar el motor.)

Apriete el botón del transmisor este primer movimiento debe ser siempre en APERTURA, en caso de que este se cierra, desconecte la energía y realice la inversión de los cables blanco y negro. CR, AB: Bornes 4 y 5. (Fig. 7)

IMPORTANTE, nunca haga el cambio de posición de cables azul ya que este podría provocar que el motor se queme. Una vez hecha la inversión de los cables, obligatoriamente debe hacer la inversión de los finales de carrera sacando y girando el terminal. (Cn3 Fig. 7)

La base no en un metal soldable al arco, por ser de aluminio, su anclaje es siempre Apernado.

Nunca se aterriza la central electrónica a la base del motor.

Paso 3.- Programando la Central electrónica



I.- Grabado del Transmisor*

1. Ponga el Jumper J3 en posición A (Radio)
2. Pulse el botón de programación Ch1, 1 segundo y suelte, el LED L1 se encenderá.
3. pulse el botón deseado del transmisor para ser grabado.
4. El LED L1 de la central parpadeará esperando su confirmación.
5. Para confirmar vuelva a presionar el mismo botón del transmisor para finalizar la grabación.
6. Si desea grabar los botones restantes repita los pasos del 2 al 5.

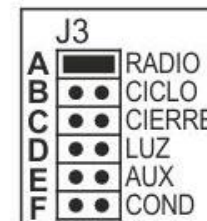

***OBSERVACIÓN: LOS CONTROLES REMOTOS POR DEFECTO DE NORMATIVA DE SEGURIDAD, TIENEN QUE SER GRABADOS AL MOMENTO DE LA INSTALACIÓN DEL MOTOR.**

Limpieza de la Memoria

Para limpiar la memoria de la central, debe situar el Jumper J3 en posición A (Radio) y luego presionar durante 5 segundos el botón de programación Ch1 hasta que el LED L1 comience a parpadear.

OBS.: Antes de limpiar la memoria, usted debe saber que todos los transmisores que estén grabados en la central serán borrados.

II.- Tiempo de trabajo del Motor

Esta función viene programada de fábrica con 40 segundos de tiempo de trabajo que corresponde a 5 metros aproximadamente, lo que normalmente es suficiente, no siendo necesaria la programación de esta función. En caso que necesitara hacer una nueva programación siga los siguientes pasos.

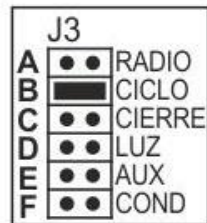

1. Ponga el Jumper J3 en posición B (ciclo) y presione el botón de programación Ch1 por 5 segundos hasta que el LED L1 comience a parpadear, suelte el botón. Espere que el LED L1 parpadee una vez más para confirmar el cambio de programación.

2. Ahora nuevamente pulse el botón de programación Ch1 el número de veces correspondiente al tiempo deseado, cada vez que apriete el botón es igual a 1 segundo. **(máximo 255 segundos)**

OBS.: Esta función es por seguridad en caso de que por algún motivo se pierdan los finales de carrera (Imanes)

III.- Tiempo de Cierre Automático.

Si desea habilitar la función de cierre automático siga los siguientes pasos:

Esta función se habilita cuando el portón este accionado en sentido de apertura cumpliendo su ciclo completo y alcanzando el final de carrera. (Estando en esta posición) empezara a contar el tiempo determinado en la programación.

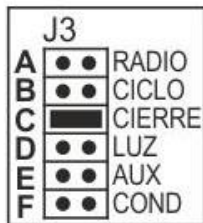

1. Ponga el Jumper J3 en posición C (Cierre).
2. Presione el botón de programación Ch1 el número de veces correspondiente al tiempo deseado, cada vez que apriete el botón es igual a 1 segundo. **(máximo 255 segundos.)**

Deshabilitar la función de cierre automático:

1. Ponga el Jumper J3 en posición C (Cierre).
2. Pulse el botón de programación Ch1 por 5 segundos hasta que el LED L1 comience a parpadear.

IV.- Tiempo de accionamiento Luz de Cortesía.

Esta función sirve para encender la luz de garaje o foco por el tiempo determinado en la programación. Para poder habilitar esta función deberá tener seleccionada la opción luz de cortesía en el item V, si es así, siga los siguientes pasos.

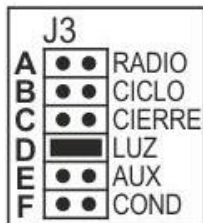

1. Poner el Jumper J3 en posición D (luz).
2. Pulsar el botón de programación Ch1 el número de veces correspondiente al número deseado.

Cada vez que presione el botón es igual a 1 Minuto **(máximo 255 Minutos).**

V.- Selección de la función relé auxiliar

Esta función sirve para habilitar, en caso de necesidad, una de las tres funciones descritas abajo.

Poner Jumper J3 en posición E (AUX).

Pulsar el botón de programación Ch1 correspondiente a la función deseada.

- 1 clic = chapa eléctrica (el relé será utilizado para accionar la chapa eléctrica.)
El LED L1 parpadeará 1 vez confirmando la programación.
- 2 clic = luz de cortesía. (el relé será utilizado para accionar una luz, véase en programación en el ítem IV.)
El LED L1 parpadeará 1 vez confirmando la programación.
- 3 clic = Baliza (el relé será utilizado como señalizador, el cual indica que el portón está abierto, el relé hará que la baliza auto-destelle.)
El LED L1 parpadeará 1 vez confirmando la programación.

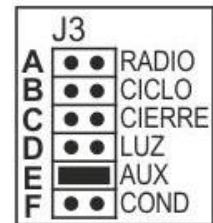

VI.- Función condominio

Esta función permite que el portón en el ciclo de apertura no acepte ningún tipo de comando hasta que termine su ciclo completo alcanzando el final de la carrera.

- Habilitar la función condominio.
 1. Poner el Jumper J3 en posición F (Cond.)
 2. Presionar 1 vez el botón de programación Ch1 para habilitar esta función.
El LED L1 parpadeará 1 vez confirmando la programación.
- Deshabilitar la función condominio.
 1. Poner el Jumper J3 en posición F (Cond.)
 2. Presionar dos veces el botón de programación Ch1.
El LED L1 parpadeará 1 vez confirmando la programación.

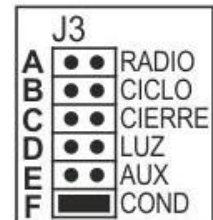

OBS.: En caso de error el led L1 parpadeará rápidamente por 3 segundos.

Importante: El primer movimiento del motor debe ser apertura, alcanzando el final de la carrera y encendiéndose el led abierto. Si no es así, invierta el sentido de giro del motor (invirtiendo los cables del motor, blanco y negro) y/o el final de carrera CN3.

Conexión de Accesorios

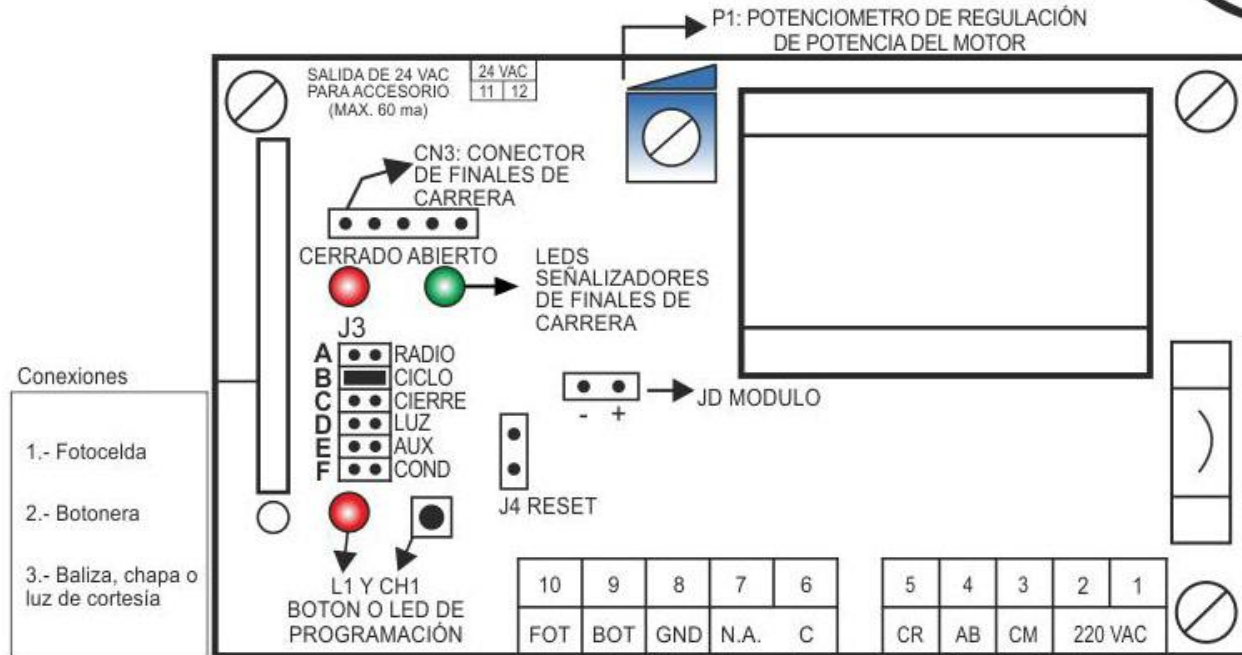

1.- Conexión Fococelda



Figura 7

Qué hacer si...?

Nº 1: “El motor no hace nada”

- Verificar si la central está conectada a 220 VAC. Borne 1 y 2.

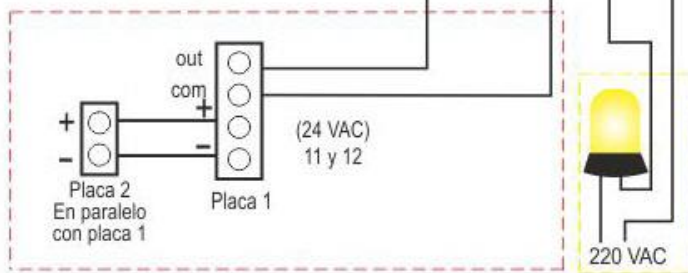
Nº 2: “El motor gira sólo hacia un sentido”

- Verificar que los cables de los sentidos de giro (blanco y negro) estén bien conectados en la central.
- Fijar bien los cables en los bornes de la central.

Nº 3: “Los fines de carrera no cortan”

- Verificar que los imanes estén bien instalados y en la correcta posición.
- Verificar que los finales de carrera estén bien conectados en la posición del conector CN3 de la central electrónica.
- Verificar si en los finales de carrera están conectados de forma correcta según el sentido de giro del motor. O sea, si el portón está abriendo, sea el final de carrera de apertura que lo detenga y el LED verde abierto esté encendido, y si el portón esta cerrando, sea el final de carrera de cierre que lo detenga y el Led cerrado rojo esté encendido.

PÓLIZA DE GARANTÍA



Advertencia

Este producto requiere de instalación, por lo cual puede perder la garantía en caso de no ser instalado por un servicio autorizado. revise nuestros instaladores autorizados en este manual o en www.mcgarcia.cl

Garantía del Producto

- La vigencia de la garantía del producto es de 2 años* a partir de la fecha de la compra de este, siempre que se haya instalado por un servicio autorizado de instalación.
- La vigencia de la garantía de la instalación del producto es de (3) meses, si y solo si la instalación fue realizada con los instaladores autorizados. El costo de instalación base** de nuestros instaladores autorizados tiene un valor desde UF 2,15.
- El valor de instalación de accesorios (baliza, foto celda, luz de cortesía) se entregará previa visita de cotización en terreno. Esta visita para efectos de cotización tiene un valor de UF 0,25. Según radio urbano de cada ciudad. En caso de realizarse el trabajo, este costo se rebajará del valor de dicho trabajo.
- Infórmese en nuestro teléfono de asistencia 02 - 695 5875. Para más información y manuales técnicos www.mcgarcia.cl. La garantía cubre reparación y/o partes y piezas afectadas, con defectos de fabricación. No contempla cambio total o parcial de piezas no afectadas.
- La garantía se hace efectiva en nuestra empresa (Véase datos en la contratapa) o servicios autorizados en regiones. El traslado del equipo corre por cargo del cliente, en el caso que este no haya sido instalado por un técnico autorizado.
- En caso que el cliente solicite un técnico en terreno (Domicilio) para mantención o traslado a servicio técnico, el costo deberá ser asumido por el cliente, en el caso que este no haya sido instalado por un técnico autorizado.



- La presentación de boleta o factura que acredite la compra del producto es indispensable para cursar la garantía.
- El producto, previo a cursar la garantía, se someterá a un chequeo donde se ratificará que el desperfecto no responde a mal uso de éste, ni evidencia golpes y/o derrame de productos sobre él.
- Luego que el Servicio Técnico certifica que el desperfecto no responde a manipulación indebida, y constatado que no existe golpes o elementos externos, el producto hará uso de su garantía, con plazo máximo de 30 días para entrega del producto.
- Si se constata que existió mala manipulación, instalación, intervención de terceros, los costos de reparación correrán por parte del cliente. Este costo será cobrado en las dependencias de la empresa o Servicio Técnico Autorizado.
- El plazo máximo de entrega del informe técnico es de 60 días, a partir del ingreso del producto a servicio técnico, no obstante MC García practica plazos de 72 hrs., para emisión de informe técnico una vez ingresado el producto.

Para aquellos clientes que instalaron el producto con personal no autorizado por el fabricante, podrán solicitar visita de evaluación técnica al domicilio *(este valor considera dentro del radio urbano de cada ciudad), por parte de personal autorizado con un costo de 1UF. Para esto comuníquese al teléfono: 02 - 6955875



Causales de Invalidación de Garantía

- Daños o accidentes posteriores a la entrega del producto, causados por terceros.
- Partes o Piezas que no se encuentren en su estado original (rayas, abollones, marcas en la pintura y mal tratos visibles). Partes o piezas deterioradas por intervención óxido, elementos corrosivos y/o conductores, agua, solventes, diluyentes u otro elemento que cause daño al producto.
- Manipulación indebida, modificaciones o cualquier cambio en su estructura.
- Si la instalación del producto fue realizada por terceros, diferentes a nuestros instaladores autorizados, la garantía podría perder su validez.

IMPORTANTE: El cliente tiene la obligación de conservar todos los elementos que se entreguen (controles, imanes, cajas, llaves, etc.) Estos serán exigidos en caso que deban efectuarse cambios o Notas de Crédito por el producto.

Las partes o piezas serán recepcionadas y chequeadas por el servicio técnico***. Luego de comprobada la falla efectiva del producto, se procederá la reparación del artículo. En el eventual caso que los artículos no se encuentren disponibles en las bodegas de la empresa o bien se encuentre descontinuados, se emitirá una Nota de Crédito al cliente, documento con el cual podrá ejercer una nueva opción de compra.

Para los casos en que se requieran pruebas y estudios de taller o mecánicos, habiéndose comprobado que la falla corresponde a un defecto cuyo origen está cubierto por la garantía, esto será sin costo para el cliente.



Servicio de Instalación Autorizado Ventajas de instalar su equipo con los instaladores autorizados de Mc Garcia

- Si su equipo presenta cualquier problema cubierto por la garantía, la forma más rápida y económica de solucionarlo es a través de los Instaladores Autorizados. Infórmese en nuestro teléfono de asistencia (56 2) 695 5875.
- Las instalaciones realizadas con Instaladores Autorizados, durante los primeros 3 meses de la garantía de la instalación no tendrá que pagar por concepto de visitas a terreno (cuando el problema esté cubierto por la garantía).
- El Servicio de Instalación Autorizado es un servicio prestado por empresas externas que cuentan con total conocimiento y respaldo técnico necesario para una perfecta instalación.
- Gane tiempo, tranquilidad y seguridad instalando con Servicios Autorizados.
- Evite gastos innecesarios, no asuma riesgos por problemas ocasionados por mala instalación o mala manipulación de su equipo. Esto puede ocasionar la pérdida total de la garantía.



Para una Instalación con un Técnico Autorizado



Servicio de Atención al Cliente

56-2-695 5875 (Corporativo)

56-2-695 6088 (Corporativo)

56-2-695 5993 (Servicio Técnico)

Horario de Atención

Lunes a Viernes 09:00 hrs. a 18:30 hrs.

Sábados 09:00 hrs. a 12:30 hrs.

www.mcgarcia.cl

Todos los manuales e información puede obtenerlos de este sitio web